

Walltherm®

The Original

Der erste wasserführende Kaminofen

mit Holzvergaserbrenntechnik



WALLNÖFER

SOLAR & WALLTHERM® ÖFEN

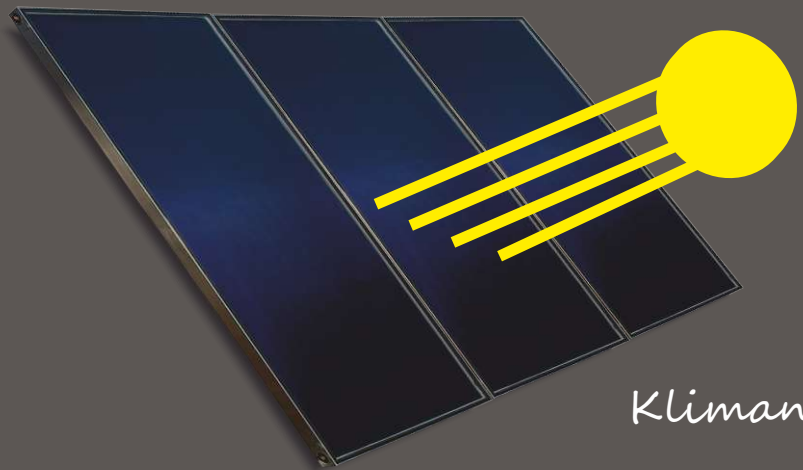

Solarsysteme

*& Walltherm®
Kaminöfen*

Klimaneutral heizen mit Sonne & Holz



Wallnöfer, das Unternehmen:

>50 Jahre Erfahrung

Das Südtiroler Familienunternehmen Wallnöfer hat sich auf die Entwicklung und Produktion von thermischen Sonnenkollektoren, Schichtspeichern und des Walltherm® Kaminofens mit Holzvergaserbrenntechnik spezialisiert.

Die Heizungssteuerung WAL Touch komplettiert das Lieferprogramm, sie steuert die gesamte Heiztechnik im Haus. Wallnöfer wird somit zum kundenfreundlichen Systemanbieter.

früher



heute



Die Idee: klimaneutral heizen

Wallnöfer verfolgt das Ziel, mit effizienten Solarsystemen den Wärmebedarf an Warmwasser der warmen Monate komplett zu decken und in den kalten Monaten, die Heizung beträchtlich zu unterstützen, der restliche winterliche Wärmebedarf, wird ebenfalls klimaneutral, durch den wasserführenden Stückholzkaminofen Walltherm® mit Holzvergaserbrenntechnik gedeckt.

Heizsystem Wallnöfer:

Sonne & Holz,
klimaneutral heizen.

Walltherm®

Erster wasserführender
Kaminofen mit
Holzvergaserbrenntechnik



Unsere Highlights:

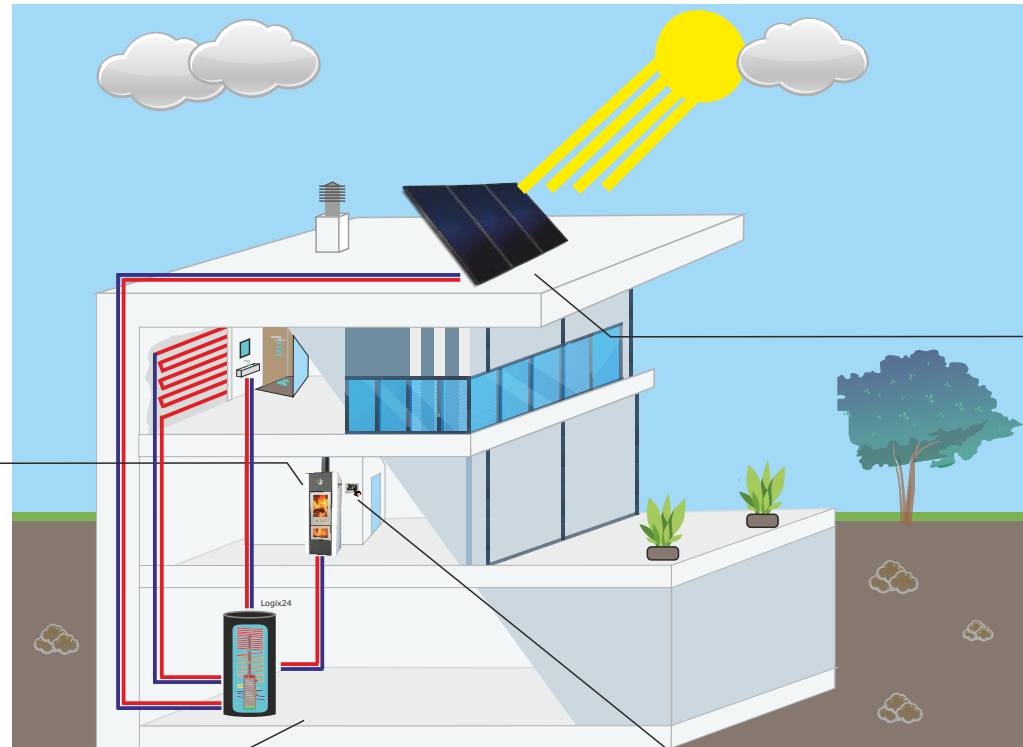

KA88/2020

Einziger Sonnenkollektor
mit WARO
Flachrohrtechnologie

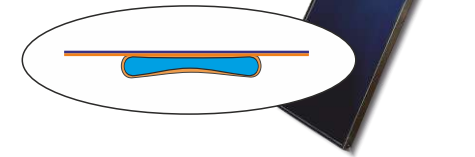

Logix24

Solar- Schichtspeicher
mit hygienischer
Frishwassererwärmung

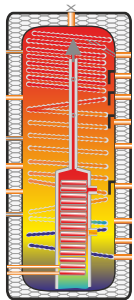

Wal Touch

Die Heizungssteuerung von
Wallnöfer regelt das
gesamte Heizsystem.

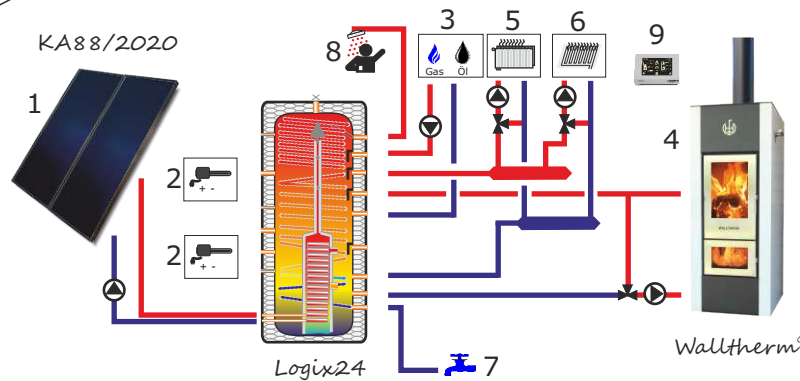

- 1 Sonnenkollektoren
- 2 El. Heizstäbe
- 3 Zusatzheizung
- 4 Kaminofen Walltherm®
- 5 Heizkörper
- 6 Fußbodenheizung o.ä.
- 7 Kaltwasser
- 8 Warmwasser
- 9 Wal Touch - Steuerung

Sonnenkollektor: KA88/2020

Effiziente Sonnenkollektoren decken den Warmwasserbedarf in sonnenreichen Monaten und liefern auch in der sonnenärmeren Zeit noch einen beträchtlichen Anteil für Warmwasser und Heizung.

Um über Jahrzehnte von der Sonne zu profitieren, ist es wichtig, auf Sonnenkollektoren zu setzen die jeder Witterung standhalten.

Robustes Edelstahl- oder Aluminiumgehäuse kombiniert mit temperiertem hagelfestem Solarglas garantieren längste Haltbarkeit. Dämmung rückseitig und seitlich sind Standard.

Der KA88/2020 gilt als **Sprinter** unter den Kollektoren, da das ausgeklügelte einzigartige Vollkupferabsorbersystem mit Waro Flachrohren bereits geringste Sonnenstrahlung ausnützt.

Die von Wallnöfer entwickelten WARO- Flachrohre (20 mm Breite) werden mit hochselektiv-beschichtetem **Kupfer**- Absorberblech verbunden (Kein Materialmix).

Dehnungsprobleme wie beim Verbund Alu - Kupfer sind also gar nicht möglich.

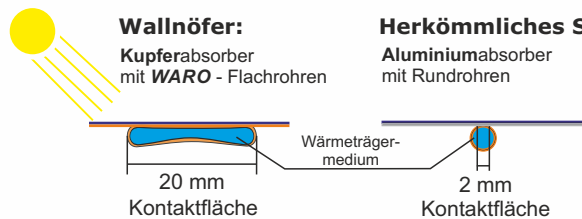

Waro Flachrohre haben eine bis zu 10fach größere Kontaktfläche zum sonnenbeschienenen Absorberblech.

Das Wärmeträgermedium heizt sich viel schneller auf, dies ist gerade bei schwacher Sonne und wenig Sonnenstunden (Wintermonate) ein enormer Vorteil.

Entwickelt und produziert von Wallnöfer

Vollkupfer - Absorber (Wärmetauscher):

mit Absorptionswert: **95%**

Temperiertes Solarglas mit 92% Transparenz

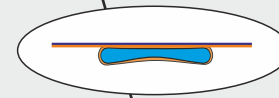
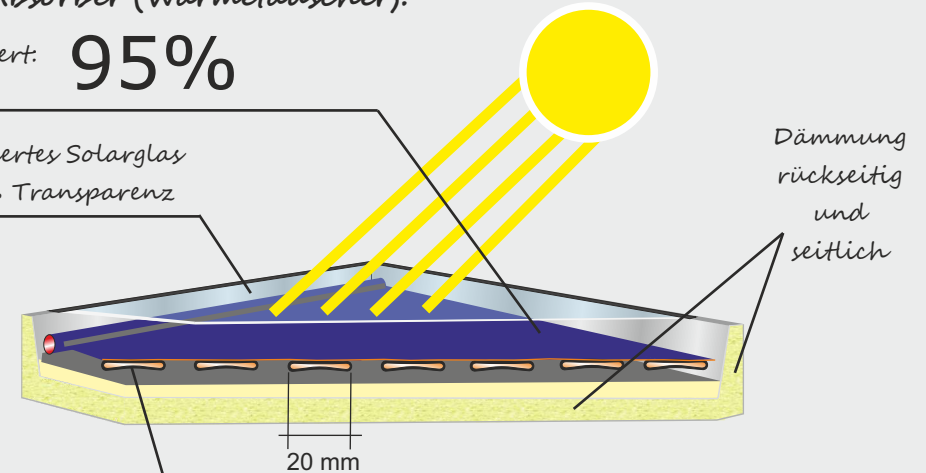

WARO- Flachrohre

aus Kupfer mit 20 mm Breite für eine bis zu 10fache Kontaktfläche !!

max. Kollektorleistung **1905 Watt**

mit WARO Flachrohrtechnik

WIRKUNGSGRAD
 $\eta_{-0} =$
84%

95 %
Absorptionswert
Absorberfläche

Technische Daten:

	Standardformat 1,8 m ²	Großformat 2,5 m ²
Wirkungsgradwert η_{-0} :	84%	84%
Höhe:	88 mm	88 mm
Breite:	920 mm	1050 mm
Länge:	1940 mm	2350 mm
Kollektorfläche:	1,80 m ²	2,50 m ²
Absorberfläche:	1,65 m ²	2,30 m ²
Material Absorberfläche - Rohre:	Kupfer - Kupfer	Kupfer- Kupfer
Absorption u. Emission Absorberfläche: $\alpha = 95\%$ $\epsilon = 5\%$	$\alpha = 95\%$ $\epsilon = 5\%$	$\alpha = 95\%$ $\epsilon = 5\%$
Absorberinhalt:	0,6 l/m ²	0,6 l/m ²
Gehärtetes Solarglas Transparenz:	92%	92%
Gewicht:	35 kg	48 kg
Betriebsdruck:	2-4 bar	2-4 bar
Prüfdruck:	8 bar	8 bar
Dämmung:	Steinwolle 50mm	Steinwolle 50mm
Gehäusematerial:	Edelstahl	Edelstahl oder Aluminium
	Solar Keymark zertifiziert	Solar Keymark zertifiziert

Kollektorleistung 2,5m²
bei G=850 Watt/m²:

max. 1905 Watt



Schichtspeicher: Logix24

Der Schichtspeicher LOGIX24 ist ein Kombispeicher, in dem Brauchwasser (Duschwasser) und Heizwasser (Raumheizung) aufgeheizt wird.

Der Logix24 - Schichtspeicher verfügt über einen großzügig dimensionierten Kupfer-Schichtwärmetauscher für die Solaranlage.

Schichtladung bedeutet, dass primär der oberste Speicherbereich für die Brauchwassererwärmung (Duschwasser) beheizt wird und sekundär der untere Speicherbereich für das technische Heizwasser der Raumheizung.

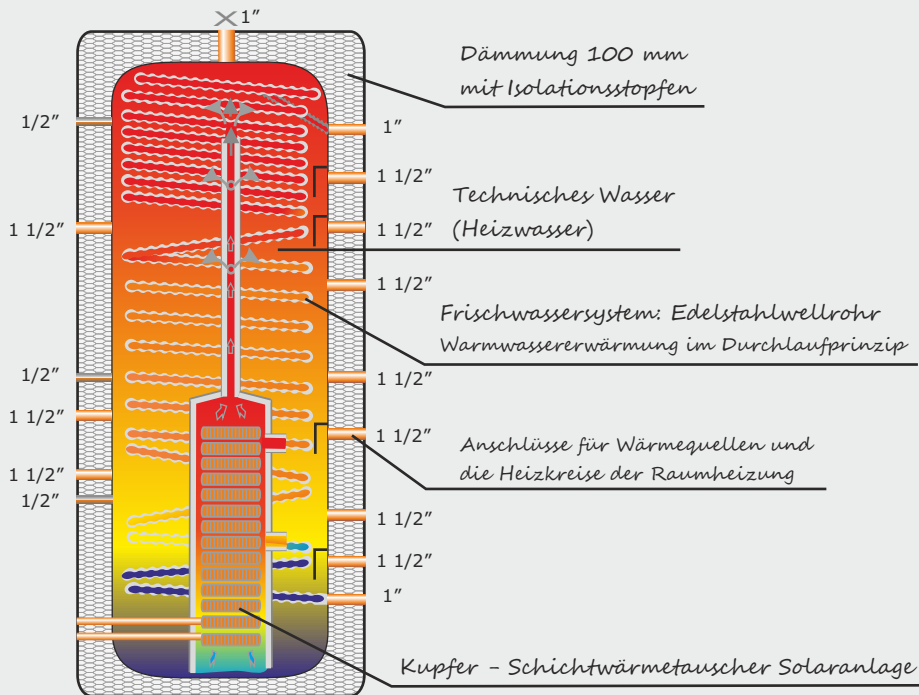

Das Brauchwasser wird im hygienischen Durchlaufprinzip (Frischwassersystem) aufgeheizt. Sobald im Haushalt Warmwasser gezapft wird, durchströmt frisches Wasser den Edelstahlwellrohrwärmetauscher, wird dabei erwärmt und mündet am Zapfhahn.

KEIN ABGESTANDENES BRAUCHWASSER - KEINE LEGIONELLENPROBLEMATIK

Materialdaten:

Werkstoff Speicher: S235JR
 Werkstoff Frischwasserwt.: Edelstahl V4A
 Prüfdruck Frischwasserwt.: 10 bar
 Betriebsdruck Frischwasserwt.: max. 6 bar

Max. Betriebsdruck Heizung: max. 3 bar
 Werkstoff Solarwt.: Kupferrippenrohr
Dämmung: 100 mm Vlies
Brandschutzklasse: B1
 Garantie: 5 Jahre

Die Schichtladung:

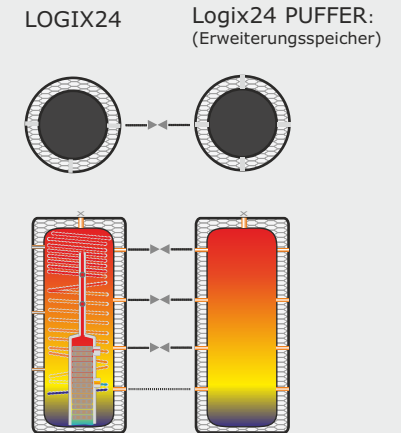
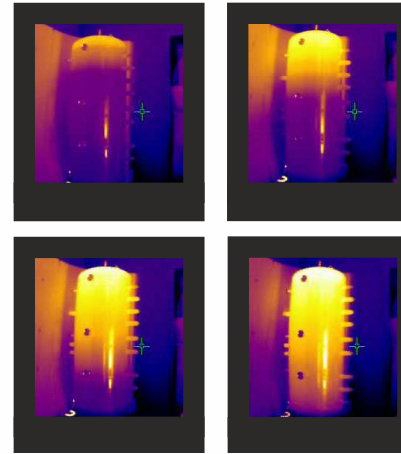

Speziell bei Solaranlagen ist die Schichtladung sehr wichtig, da die Erträge je nach Sonneneinstrahlung unterschiedlich sind. Die von der Solaranlage gewonnene Wärme (Solarertrag) steigt durch das ausgeklügelte Schichtladesystem genau bis auf das Temperaturniveau des Speichers, in welchem sie optimal genutzt werden kann. Alles rein über Schwerkraft (Wärme steigt nach oben), ohne Motorventile, ohne störanfällige Regelungstechnik.

Logix24

	600	1000	1300
Inhalt in Liter:	600	950	1290
Breite ohne Dämmung in mm:	700	790	950
Breite mit Dämmung in mm:	900	990	1150
Höhe ohne Dämmung in mm:	1619	2016	1992
Höhe mit Dämmung in mm:	1700	2100	2072
Kippmaß in mm:	1670	2090	2090
Leergewicht in kg:	140	190	210
Zapfleistung Warmwasser in lt:	410	780	1050
mit Speichertemperatur 60°C (Warmwasser min 40 °C):			
Frischwasserwt. (Brauchwasser) in m ² :	4,5	7,5	10
Solarwärmetauscher (Kupfer) in m ² :	3,9	3,9	3,9
Inhalt Solarwärmetauscher in lt:	3,2	3,2	3,2
Energieeffizienzklasse:	C	C	C

Weitere Größen auf Anfrage.

Walltherm®

The Original

Vajolet

Der erste wasserführende Kaminofen mit Holzvergaserbrenntechnik

Der Walltherm® ist der erste wasserführende Kaminofen der knisternde Kaminofenatmosphäre ins Wohnzimmer bringt und dabei effizienteste Holzvergaserbrenntechnik einsetzt.

Die Holzvergaserbrenntechnik wird beim Walltherm® rein durch Naturzug aufrecht erhalten, geräuschintensive Komponenten, wie z.B. ein Abgasgebläse entfallen komplett.

Die Heizleistung des Walltherm® ist ausreichend um den Wärmebedarf eines Einfamilienhaushaltes zu decken.

Durch den Einsatz der Holzvergasertechnik schafft der Walltherm® den sehr hohen Wirkungsgrad von 91% und erfüllt die sehr niedrigen Emissionswerte der BImSchV Stufe II.

BImSchV Stufe II erfüllt (Raumheizung & Zentralheizung)

Der Walltherm® ist durch internationale Patente geschützt.

Anforderungen an den Brennstoff:



Trockenes gespaltenes Stückholz mit 15% Restfeuchte (max. 20%)
(Scheitgröße: 35 cm, Ø10 cm)

Abbranddauer bis zu 5 Stunden

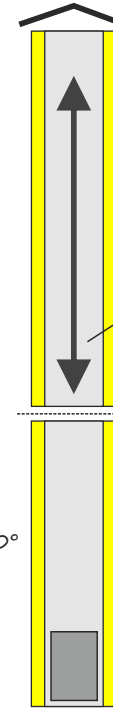

Die ideale Kaminsituation:
Ø150 - 200 mm
5 - 6 m vertikal
20 mm Dämmung

Abgastemperatur einstellbar: ca. 130 - 160°C

EDELSTAHL-Brennkammer

Brennkammer in Edelstahl !!
für maximale Haltbarkeit



Luftgekühlte Türgriffe und zweifach verglaste Türen sind serienmäßig. Auf Wunsch werden bis zu 30% strahlungsreduzierende IR Gläser montiert.

Holzvergaserflamme (Sturzbrand) mit Temperaturen bis zu 1000°C

Abbrandschieber (Verbrennungsluft)

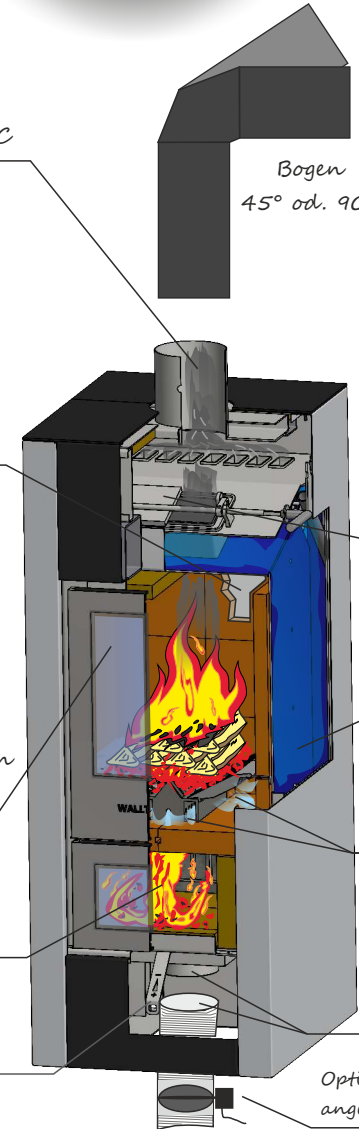

Bogen 45° od. 90°

Anheizklappe:
- geöffnet während Anheizphase
- geschlossen bei Holzvergaserflamme
New: Mittelstellung

Heizwasser an 4 Brennkammerseiten (links, rechts, rückseitig und oben)

Primärluft und Sekundärluft

Verbrennungsluftanschluss unten und rückseitig serienmäßig

Optional: EL. Verbrennungsluftklappe angesteuert durch WAL Touch

Walltherm® Vajolet

Wallnöfer hat durch die Einführung der Holzvergaserbrenntechnik bei wasserführenden Kaminöfen für Aufsehen gesorgt, nun legt **DAS ORIGINAL** mit dem Walltherm® Vajolet einen neuen Meilenstein.

Der Walltherm® Vajolet ist außen nahezu komplett wasserummantelt.

Angenehme Strahlungswärme und bis zu **80% wasserseitige Wärmeabgabe** an die Zentralheizung, qualifizieren den Walltherm® Vajolet sowohl für den Altbau als auch speziell für den Einsatz im Neubau.

Ein absolutes Qualitätskriterium ist die Brennkammer des Walltherm Vajolet® welche aus **Edelstahl** gefertigt ist um maximale Haltbarkeit zu erreichen.

EDELSTAHL- Brennkammer

Naturgemäß wird beim Walltherm® Vajolet die seit vielen Jahren bewährte Holzvergaserbrenntechnik eingesetzt. (siehe Bild)

Die Effizienz ist beeindruckend, die Holzvergaserflamme erzeugt Temperaturen um ca. 1.000 °C und dennoch verlassen den Ofen Rauchgastemperaturen von nur ca. 130 - 160 °C.

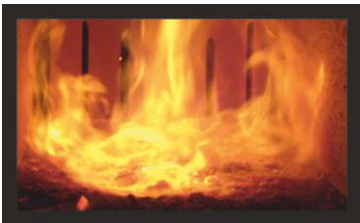

Walltherm® Vajolet
schwarz

Walltherm® Vajolet
weiß - schwarz - weiß

Walltherm® Vajolet

Walltherm®
The Original



Walltherm® Vajolet
mit Firepanel
(Jede Wunschfarbe kann aufgetragen werden)



Walltherm® Vajolet
weiß - Edelrost - weiß

Walltherm® Vajolet
schwarz mit Türen Black Edition

Walltherm® Vajolet Basic

Walltherm® Vajolet & Vajolet Basic



Wirkungsgrad:	91%
Heizleistung min/max.:	8 - 15 KW
Nennleistung:	10 KW
Energieeffizienzklasse:	A+
Wärmeverteilung:	bis zu 80% wasserseitig & 20 % strahlungsseitig
Staub:	13,2 mg/Nm ³
Höhe / Breite / Tiefe:	1372 mm / 530 mm / 635 mm
Volumen Brennkammer:	~55 lt
Kaminzug (ohne Gebläse):	12 Pa (max. 20 Pa)
Gewicht:	ca. 300 kg (ohne Wasserinhalt)
Wasserinhalt:	ca. 80 lt
Betriebsdruck:	max. 2,5 bar
ext. Luftanschluss Rückseite/Unterseite:	Ø 125 mm
Kaminanschluss:	Ø 150 mm (innen)
Abgasmassenstrom:	8,8 g/s
Temperatur der Rauchgase:	ca. 120 - 160 °C
Temp. Rauchgase Anheizphase:	ca. 250 - 400 °C
Brennstoff:	naturbelassenes, gespaltenes Stückholz max. Länge 35 cm - Restfeuchte <20%
BImSchV Stufe II (Zentralheizung**):	erfüllt
BImSchV Stufe II (Raumheizer):	erfüllt
Norm:	EN13240 - EN13229 Art. 15a (2015) BVG, VKF (CH)
Sicherheitsabstände zu brennbaren Teilen seitlich / hinten / vorne:	10 cm / 10 cm / 100 cm

Garantie*: 5 Jahre auf den Ofenkörper (ausschließlich der Verschleißteile)
2 Jahre auf Armaturen und el. Geräte

* Für Garantieleistungen ist es zwingend, dass die Inbetriebnahme von autorisiertem Fachpersonal durchgeführt wurde und dass dem Hersteller das Inbetriebnahmeprotokoll zugesendet wurde.

** Um bei einer evtl. Abgasmessung positive Resultate zu erzielen, müssen die von Wallhöfer angegebenen Mindestanforderungen an den Kamin strikt eingehalten werden, siehe Planungsunterlagen Walltherm® Vajolet und die Wartungen müssen regelmäßig durchgeführt werden. Die Messung soll in Anwesenheit von autorisiertem Fachpersonal durchgeführt werden.

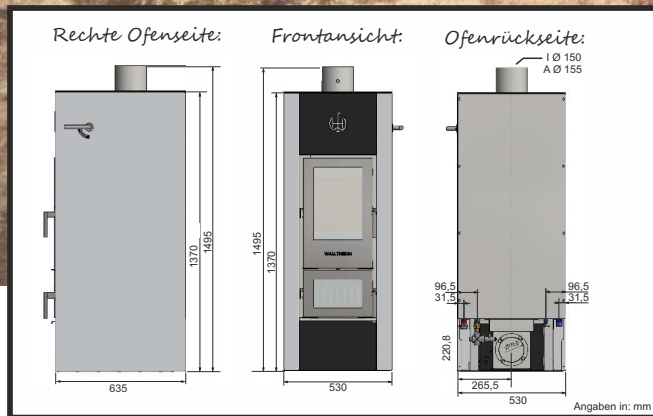

Der Heizeinsatz für Kachelofendesign:

Als Walltherm® Vajolet Basic wird ein Heizeinsatz angeboten, der individuell gestaltet werden kann.

Die Verkleidung kann mittels Ofenkacheln, Speckstein, Schamotte, Kaminbauplatten oder anderen hitzebeständigen Materialien ausgeführt werden.

Walltherm® Vajolet Basic



Walltherm® Vajolet Basic
mit Kaminbauplatten ummauert



WAL Touch

Die WAL Touch
ist nicht nur optisch sehr ansprechend,
sondern regelt das komplette
Heizsystem und das vom Wohnzimmer aus.



Der externe
Zugriff
über Internet
ist optional
möglich.

Besonderer Wert wurde auf leichte Verständlichkeit und
Bedienkomfort gelegt, weitestgehend ist die Wal Touch
intuitiv bedienbar.

Die WAL Touch ist optimiert für Heizsysteme mit dem Walltherm®,
sie regelt die Speicherbeladung, überwacht die
Abgastemperatur (Alarmfunktion) und
verhindert das schnelle Auskühlen des
Ofens, indem nach dem Abbrand die Luftzufuhr,
durch automatisches Schließen der Verbrennungs-
luftklappe (optional) unterbunden wird.



Ist der Kamin nicht lange genug, so kann
sie sogar einen Rauchsauger ansteuern.

Zusätzlich regelt die WAL Touch eine
Solarthermieanlage und verfügt über eine
Thermostatfunktion (weitere 2 Stk. erweiterbar)
mit der beispielsweise die Zusatzheizung/en
(z.B. el. Heizstäbe, Gastherme, usw.) geregelt
wird/werden und das mit Zeitprogramm und
Blockierfunktion (Walltherm® oder Solarthermie
haben auf Wunsch Vorrang).

Die Heizkreise der Raumheizung
(z.B. Fußbodenheizung, Heizkörper)
werden witterungsgeführt mit Heizkurve und
individuellem Zeitprogramm geregelt.

All in ONE
vom Wohnzimmer aus

Walltherm® AIR

Der Walltherm® Air verbrennt Stückholz hocheffizient mittels sauberster Holzvergaserbrenntechnik. Der Wohnraum wird über angenehme Strahlungswärme und wenn es schnell gehen muss, über ein zuschaltbares Warmluftgebläse beheizt. Die Warmluft kann über Luftkanäle in weiter entfernt liegende Räume geleitet werden. Bis zu 100 m² Wohnfläche können somit beheizt werden.

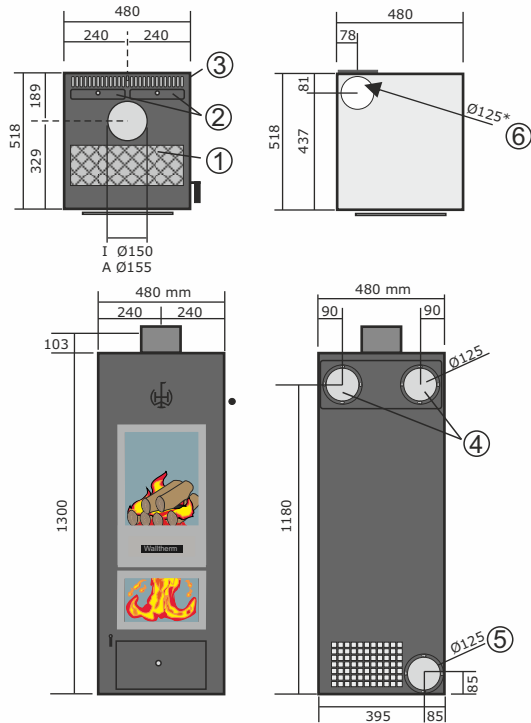

- 1 Herdplatte
- 2 Zugang Rauchzüge
- 3 Warmluftaustritt Wohnraum
- 4 Warmluftaustritte rückseitig für die Weiterleitung in andere Räume (2 x Ø125 mm, max. 6 m Länge)
- 5 Ext. Verbrennungsluft rückseitig Ø125mm
- 6 Ext. Verbrennungsluft unten Ø125mm

Technische Daten Walltherm® AIR

Wirkungsgrad:	>87 %
Heizleistung min/max:	6 - 12 KW
Nennleistung:	12 KW
Energieeffizienzklasse:	A+
Staub:	12,4 mg/Nm ³
Warmluftweiterleitung über Luftkanäle:	Ja (regelbar) 2 x 125 mm (Ofenrückseite)
Warmluftgebläse:	250 m ³ /h
El. Anschluss:	230 V, 50 Hz
Naturzug (ohne Abgasgebläse):	12 Pa (max. 20 Pa)
Gewicht:	ca. 290 kg
Verbrennungsluftanschluss rückseitig u. unten:	Ø 125 mm
Kaminanschluss:	Ø 150 mm (innen)
Abgasmassenstrom:	10,1 g/s
Abgastemperatur mit Holzvergaserflamme:	ca. 180 °C
Abgastemperatur Anheizphase:	ca. 300 - 400 °C
Brennstoff:	naturbelassenes gespaltenes Stückholz Länge max. 35 cm - Restfeuchte <20%
Norm:	EN13240, VKF, 15a (2015)
Mindestabstände zu brennbaren Materialien:	seitlich / rückseitig / vorne 30 cm / 30 cm / 100 cm
Garantie*:	5 Jahre Ofenkörper (ohne Verschleißteile) 2 Jahre el. Komponenten



Walltherm® Air
mit Frontplatte



Das Walltherm® Video
finden Sie auf:
walltherm.com & YouTube



©walltherm.com

09.2018 Pictures: pixabay.com / shutterstock

Walltherm®

The Original

eine Marke von:



WALLNÖFER

SOLAR & WALLTHERM® ÖFEN

Ein Unternehmen aus
SÜDTIROL

Wallnöfer GmbH

Gewerbezone Kiefernainweg 110

39026 Prad am Stilfserjoch (BZ)

Südtirol / Italien

Tel. +39 0473 61 63 61

wallnoefer.it walltherm.com